

## Installationsteknik

### WINSTA® Snabbkopplingsystem

Komplett program Wago Winsta:

[https://www.wago.com/se/d/Info\\_60458118](https://www.wago.com/se/d/Info_60458118)



WINSTA® systemet baserar sig på färdigkonfektionerad kabel från fabrik med don som enkelt kopplas ihop till en anläggning för permanent installation. Med ett stort utbud av fördelningsblock kan belysningsarmaturer, apparater, installationsstavar, golvboxar m.m. enkelt kopplas samman snabbt och effektivt.

Med WINSTA® uppnås en säker installation som enkelt och flexibelt anpassas vid ny-/tillbyggnader. Kostnadsreduktionen för installationen blir påtaglig för alla inblandade parter – Fastighetsägare/Förvaltare/Installatör/Konsult. WINSTA® installeras lämpligast i utrymmen som ovan undertak, i kanalisation och i fönsterbänkskanaler.



## Kan en kabel vara digital ?

Snabbkopplingssystem har använts i Sverige i över ett kvarts sekel för att förenkla anslutningar av belysning och kraft i kontor, sjukhus, skolor mm. Tidigt insåg man att det förkortar arbetstiden med i genomsnitt 70% jämfört med traditionellt arbete som kabelskalning och manuell inkoppling i dosor. När belysningsystemen efter hand utvecklades med styrning som Dali tillkom det ytterligare två poler att fördela ut i grupperna. Det innebar att tidsbesparingen ökade med snabbkopplingar och felkopplingar minskade.

På ritbordet skiljer sig en projektering av ett snabbkopplingssystem inte så mycket mot ett konventionellt upplägg. Kopplingspunkter som tidigare var dosor blir nu kopplingsblock som väljs ut efter hur många anslutningar man behöver. Kablage däremellan ritas med en linje som längdmäts. Varje enskild komponent ges en identitet som sedan knyts till en artikel, ungefär som armaturtyper markeras.

Resultatet blir att man får en mängdning av material för projektet så nära slutsumman man kan komma. Vid konventionell kabel-dosa installation är åtgången av material oftast en kvalificerad gissning av en erfaren kalkylator eller projektledare. Kabel försvinner också vid klippning när dosor kopplas, det kostar och spillet bidrar till onödig miljöbelastning. Fakturan är många gånger den enda återkopplingen av hur mycket material som gick åt.

På Wago:s projektavdelning jobbar vi med att föreslå det bästa alternativet för varje specifikt projekt. Kanske funderas det på upplägg och utmärkning av detaljer när man skall rita, eller så finns det en konventionell ritning som skall konverteras till snabbkoppling. Här finns hjälp att få för att digitalisera processen och därigenom få kontroll på kostnad vid uppföljning under och efter utförd installation. Klickbara hyperlänkar till artikelinformation som underlättar och är användbart vid installation och service, en surfplatta är ett väldigt bra hjälpmedel. Artiklar och mängder blir synligt hela kedjan från projektering till slutförd installation och drift.

**-Ja, en kabel kan vara digital !**

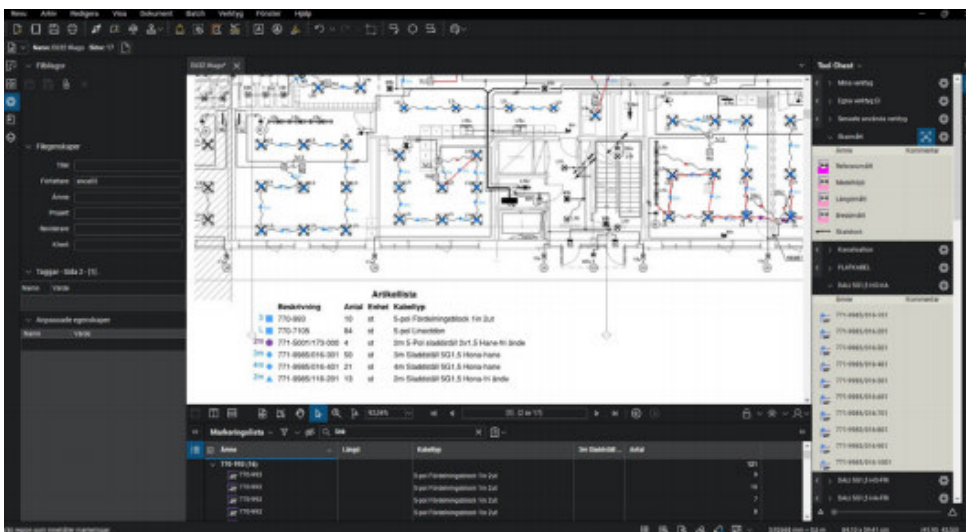



## WINSTA MIDI SNABBKOPPLINGSSYSTEM 5-POL BLÅ MED DALI/DSI STYRNING



Lösningar som kan användas i små och stora installationer. Lämpar sig väl i kontorslandskap, klassrum, konferensutrymmen m.m. En stor för-

del med WINSTA® snabbkopplingssystem är att säkerheten är stor tack vare att felkopplingar ej är möjligt.

<p><b>Kabel Hona-hane 1,5-2,5</b> Enr se tabell sid. 4-5</p>	<p><b>Kabel Hona-fri ände 1,5-2,5</b> Enr se tabell sid. 4-5</p>	<p><b>Kabel Hane-fri ände 1,5-2,5</b> Enr se tabell sid. 4-5</p>	
<p><b>Kabel Hane-fri ände 2x1,5</b> Enr se tabell sid. 4-5</p>	<p><b>Kabel Hane-fri ände 3G1,5</b> Enr se tabell sid. 4-5</p>	<p><b>Kabel Hona-fri ände 3G1,5</b> Enr se tabell sid. 4-5</p>	
<p><b>Kabel 5-pol hane-hona 3-pol</b> Enr se tabell sid. 4-5</p>	<p><b>Kabel 3-pol hane-hona 5-pol</b> Enr se tabell sid. 4-5</p>	<p><b>Kabel 3-pol hane+dali-hona 5-pol</b> Enr se tabell sid. 4-5</p>	
<p><b>F-block T 5-pol 1/2 Chassi</b> Enr 12 750 51 (2 lås)</p>	<p><b>F-block T 5-pol 1/2</b> Enr 12 748 70 (3 lås)</p>	<p><b>F-block h 5-pol 1/2</b> Enr 12 748 74</p>	<p><b>F-block H 5-pol 1/3</b> Enr 12 749 14</p>
<p><b>F-block MH 5-pol 1/5</b> Enr 12 750 15</p>	<p><b>Linectdon 5-pol</b> Enr 12 747 92</p>	<p><b>Montageplatta 5-pol</b> Enr 12 747 39</p>	<p><b>Låsning skarvat kablage</b> Enr 12 747 01</p>

# KABLAGE MIDI DALI 5-POL 1,5mm<sup>2</sup> HF



Andra längder / kabeltyper / färger på förfrågan.

	Enr	Artnr	Typ
<b>hona-hane 5G1,5mm<sup>2</sup></b>			
	1274875	771-9985/016-101	5G1,5mm <sup>2</sup> 1 meter hona-hane svart
	1274876	771-9985/016-201	5G1,5mm <sup>2</sup> 2 meter hona-hane svart
	1274892	771-9985/016-301	5G1,5mm <sup>2</sup> 3 meter hona-hane svart
	1274877	771-9985/016-401	5G1,5mm <sup>2</sup> 4 meter hona-hane svart
	1274893	771-9985/016-501	5G1,5mm <sup>2</sup> 5 meter hona-hane svart
	1274878	771-9985/016-601	5G1,5mm <sup>2</sup> 6 meter hona-hane svart
	1274959	771-9985/016-701	5G1,5mm <sup>2</sup> 7 meter hona-hane svart
<b>hona-fri ände 5G1,5mm<sup>2</sup></b>			
	1274879	771-9985/116-101	5G1,5mm <sup>2</sup> 1 meter hona-fri ände svart
	1274894	771-9985/116-201	5G1,5mm <sup>2</sup> 2 meter hona-fri ände svart
	1274895	771-9985/116-301	5G1,5mm <sup>2</sup> 3 meter hona-fri ände svart
	1274896	771-9985/116-401	5G1,5mm <sup>2</sup> 4 meter hona-fri ände svart
	1274897	771-9985/116-501	5G1,5mm <sup>2</sup> 5 meter hona-fri ände svart
	1274960	771-9985/116-701	5G1,5mm <sup>2</sup> 7 meter hona-fri ände svart
	<b>hane-fri ände 5G1,5mm<sup>2</sup></b>		
	1274961	771-9985/216-101	5G1,5mm <sup>2</sup> 1 meter hane-fri ände svart
	1274882	771-9985/216-201	5G1,5mm <sup>2</sup> 2 meter hane-fri ände svart
	1274902	771-9985/216-301	5G1,5mm <sup>2</sup> 3 meter hane-fri ände svart
	1274962	771-9985/216-401	5G1,5mm <sup>2</sup> 4 meter hane-fri ände svart
	1274904	771-9985/216-501	5G1,5mm <sup>2</sup> 5 meter hane-fri ände svart
	1274963	771-9985/216-701	5G1,5mm <sup>2</sup> 7 meter hane-fri ände svart
	<b>5-pol hane-fri ände 3G1,5mm<sup>2</sup></b>		
	1275037	771-5001/157-000	3G1,5mm <sup>2</sup> 2 meter 5-pol hane-fri 3G1,5 svart
	1275038	771-5001/160-000	3G1,5mm <sup>2</sup> 5 meter 5-pol hane-fri 3G1,5 svart
<b>5-pol hona-fri ände 3G1,5mm<sup>2</sup></b>			
	1275039	771-099/K000-0215	3G1,5mm <sup>2</sup> 2 meter 5-pol hona-fri 3G1,5 svart
	1275040	771-099/K000-0401	3G1,5mm <sup>2</sup> 5 meter 5-pol hona-fri 3G1,5 svart
<b>5-pol hane-fri ände 2x1,5mm<sup>2</sup></b>			
	1275014	771-5001/173-000	2x1,5mm <sup>2</sup> 2 meter 5-pol hane-fri 2x1,5 svart
	1275013	771-5001/176-000	2x1,5mm <sup>2</sup> 5 meter 5-pol hane-fri 2x1,5 svart

Hona

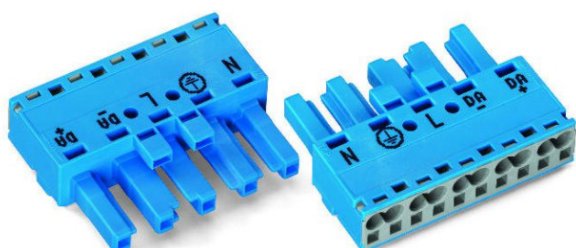



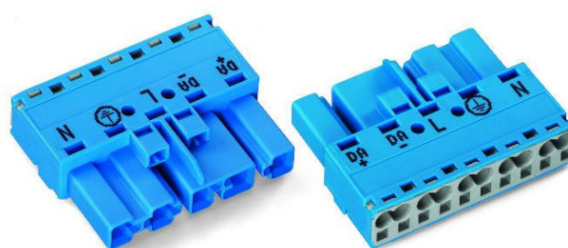



Hane



# KABLAGE MIDI DALI 5-POL 2,5mm<sup>2</sup> HF

Andra längder / kabeltyper / färger på förfrågan.

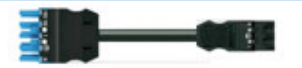

	Enr	Artnr	Typ
<b>hona-hane 5G2,5mm<sup>2</sup></b>			
	1275043	771-9985/017-101	5G2,5mm <sup>2</sup> 1 meter hona-hane svart
	1275012	771-9985/017-301	5G2,5mm <sup>2</sup> 3 meter hona-hane svart
	1275044	771-9985/017-501	5G2,5mm <sup>2</sup> 5 meter hona-hane svart
<b>hona-fri ände 5G2,5mm<sup>2</sup></b>			
	1275045	771-9985/117-201	5G2,5mm <sup>2</sup> 2 meter hona-fri ände svart
	1275046	771-9985/117-301	5G2,5mm <sup>2</sup> 3 meter hona-fri ände svart
	1275047	771-9985/117-501	5G2,5mm <sup>2</sup> 5 meter hona-fri ände svart
<b>hane-fri ände 5G2,5mm<sup>2</sup></b>			
	1275048	771-9985/217-201	5G2,5mm <sup>2</sup> 2 meter hane-fri ände svart
	1275049	771-9985/217-301	5G2,5mm <sup>2</sup> 3 meter hane-fri ände svart
	1275050	771-9985/217-501	5G2,5mm <sup>2</sup> 5 meter hane-fri ände svart
<b>hona-hane 5-pol 3G2,5 (endast kraft)</b>			
	1275041	771-099/K000-0402	3G2,5mm <sup>2</sup> 2 meter hona-hane svart
	1275042	771-099/K000-0229	3G2,5mm <sup>2</sup> 5 meter hona-hane svart
<b>5-pol hane-hona 3-pol 2,5mm<sup>2</sup></b>			
	1275033	771-001/K360-0298/000-1400	3G2,5mm <sup>2</sup> 3 meter 5-pol hane-hona 3-pol svart
	1275034	771-001/K360-0298/000-1500	3G2,5mm <sup>2</sup> 5 meter 5-pol hane-hona 3-pol svart
<b>5-pol hona-hane 3-pol 2,5mm<sup>2</sup></b>			
	1275035	771-099/K000-0386	3G2,5mm <sup>2</sup> 3 meter 5-pol hona-hane 3-pol svart
	1275036	771-099/K000-0400	3G2,5mm <sup>2</sup> 5 meter 5-pol hona-hane 3-pol svart
<b>Y-kablage 5-pol hona/1st 3G2,5 Kraft + 1st 2x1,5 Dali mini</b>			
	1275053	771-5001/183-000	Förmonterad Y-kabel 0,5 meter svart



## TILLBEHÖR DALI 5-POL 1,5mm<sup>2</sup> och 2,5mm<sup>2</sup>

<b>F-block T 5-pol 1/2 Chassi</b> Artnr 770-617 Enr 12 750 51 (2 lås) 	<b>F-block T 5-pol 1/2</b> Artnr 770-620 Enr 12 748 70 (3 lås) 	<b>F-block h 5-pol 1/2</b> Artnr 770-993 Enr 12 748 74 	<b>F-block H 5-pol 1/3</b> Artnr 770-618 Enr 12 749 14 
<b>F-block MH 5-pol 1/5</b> Artnr 770-1947 Enr 12 750 15 	<b>Linectdon 5-pol</b> Artnr 770-7105 Enr 12 747 92 	<b>Montageplatta 5-pol</b> Artnr 770-625 Enr 12 747 39 	<b>Låsning skarvat kablage</b> Artnr 770-101 Enr 12 747 01 
<b>Hondon 5-pol med dragavlastning</b> Artnr 770-1105/022-000 Enr 12 749 69 		<b>Hondon 5-pol med dragavlastning</b> Artnr 770-1115/022-000 Enr 12 749 70 	







# KABLAGE MINI DALI 2-POL 1,5mm<sup>2</sup> HF

Andra längder / kabeltyper / färger på förfrågan.

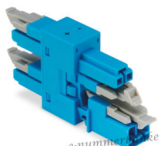

	Enr	Artnr	Typ
<b>hona-hane 2X1,5mm<sup>2</sup></b>			
	1275062	891-8982/016-201	2X1,5mm <sup>2</sup> 2 meter hona-hane svart
	1275063	891-8982/016-301	2X1,5mm <sup>2</sup> 3 meter hona-hane svart
	1275064	891-8982/016-501	2X1,5mm <sup>2</sup> 5 meter hona-hane svart
<b>hona-fri ände 2X1,5mm<sup>2</sup></b>			
	1275065	891-8982/116-201	2X1,5mm <sup>2</sup> 2 meter hona-fri ände svart
	1275066	891-8982/116-301	2X1,5mm <sup>2</sup> 3 meter hona-fri ände svart
	1275067	891-8982/116-501	2X1,5mm <sup>2</sup> 5 meter hona-fri ände svart
<b>hane-fri ände 2X1,5mm<sup>2</sup></b>			
	1275068	891-8982/216-201	2X1,5mm <sup>2</sup> 2 meter hane-fri ände svart
	1275069	891-8982/216-301	2X1,5mm <sup>2</sup> 3 meter hane-fri ände svart
	1275070	891-8982/216-501	2X1,5mm <sup>2</sup> 5 meter hane-fri ände svart

## TILLBEHÖR MINI DALI 2-POL 1,5mm<sup>2</sup>

<p><b>F-block T 2-pol 1/2</b> Artnr 890-1620 Enr 12 748 01</p> 	<p><b>F-block H 2-pol 1/3</b> Artnr 890-1904 Enr 12 750 05</p> 	<p><b>F-block MH 2-pol 1/5</b> Artnr 890-1907 Enr 12 750 06</p> 	<p><b>Montageplatta 2-pol</b> Artnr 890-1622 Enr 12 750 71</p> 
<p><b>Hondon 2-pol Dali</b> Artnr 890-1102 Enr 12 750 72</p> 	<p><b>Handon 2-pol Dali</b> Artnr 890-1112 Enr 12 748 00</p> 	<p><b>Dragavlastning 2-pol</b> Artnr 890-502 Enr 12 750 73</p> 	<p><b>Låsning skarvat kablage</b> Artnr 890-101 Enr 12 750 74</p> 



# WAGO FLATKABELSYSTEM

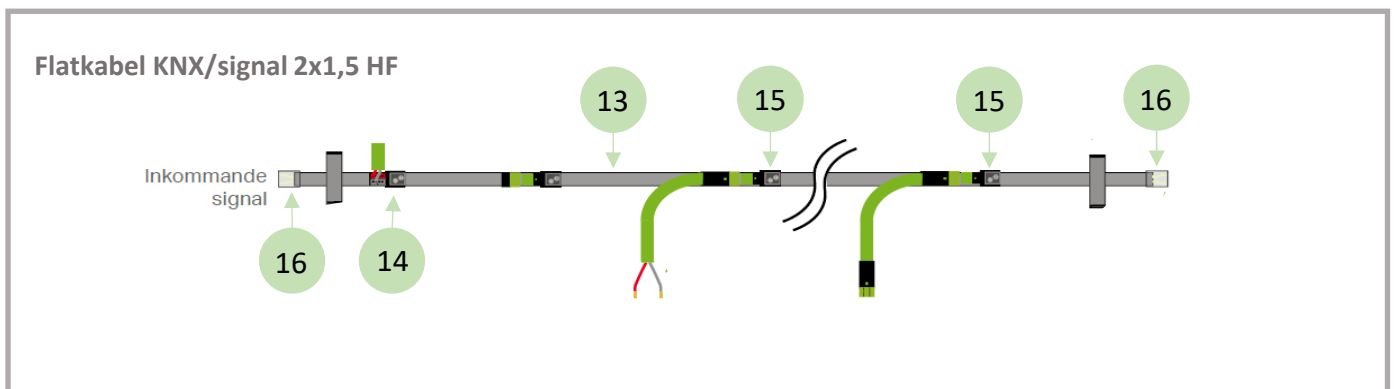
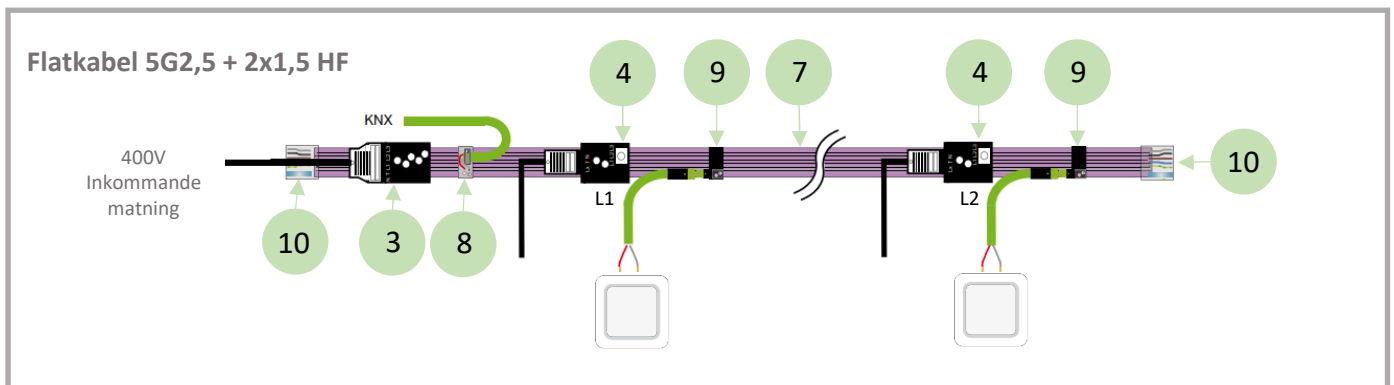
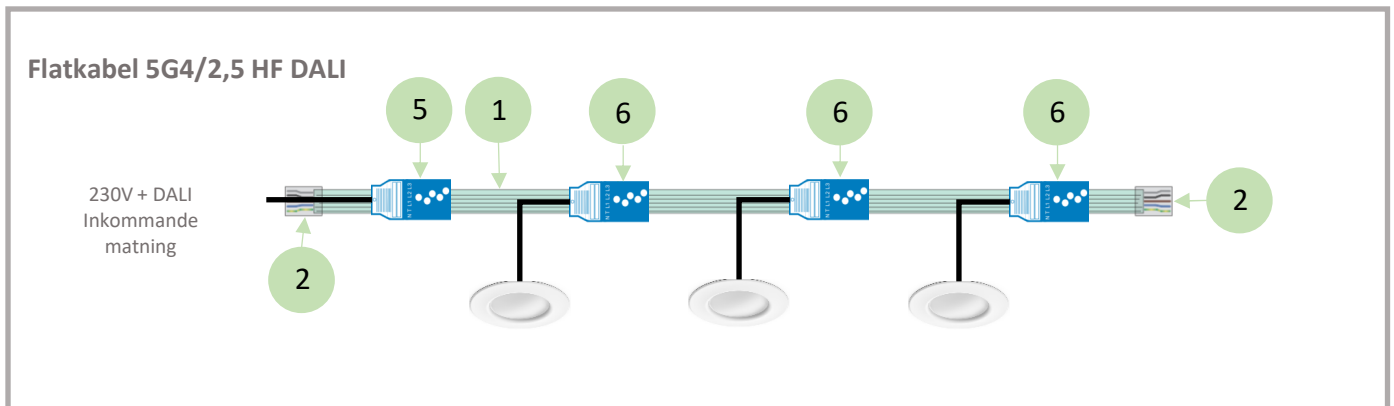
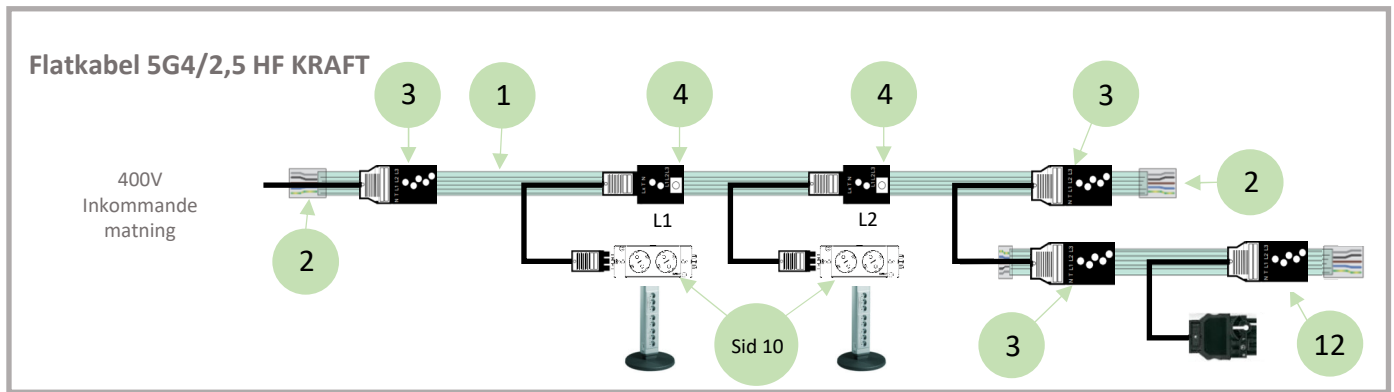

**Flatkabel**  
Alla avtappningsdon ligger utmed kabeln för maximal platsbesparing.



Anslutning: 120 gr. Vridning med rätt moment och samtliga delar isolerade.



Fasväljare: Flexibelt och ett beställningsnummer.



**WAGO**

# TILLBEHÖR FLATKABEL







<p><b>Flatkabel 5G4 HF</b> Artnr 897-453 Enr 12 748 38</p>  <p>1</p>	<p><b>Flatkabel 5G2,5 HF</b> Artnr 897-252 Enr 12 749 20</p>  <p>1</p>	<p><b>Flatkabel 5G2,5+2x1,5 HF</b> Artnr 897-262 Enr 12 748 37</p>  <p>7</p>
<p><b>Ändavslut 5-ledare 4/2,5</b> Artnr 897-250 Enr 12 748 17</p>  <p>2</p>	<p><b>Ändavslut 5G2,5+2x1,5</b> Artnr 897-260 Enr 12 748 18</p>  <p>10</p>	<p><b>Påmatningsdon 5-pol Kraft med dragavlastning</b> Artnr 772-261 Enr 12 747 97</p>  <p>3</p>
<p><b>Avtappningsdon 5-pol Kraft med fasväljare 3-pol</b> Artnr 772-263 Enr 12 747 99</p>  <p>4</p>	<p><b>Avtappningsdon 5-pol Kraft</b> Artnr 772-262 Enr 12 747 98</p>  <p>12</p>	<p><b>Mejslar för på/avtappningsdon</b> Enr 16 062 00 16 465 35</p> 
<p><b>Påmatningsdon 5-pol Dali med dragavlastning</b> Artnr 772-271 Enr 12 749 97</p>  <p>5</p>	<p><b>Avtappningsdon 5-pol Dali</b> Artnr 772-272 Enr 12 749 98</p>  <p>6</p>	<p><b>Montageplatta för på/avtappningsdon</b> Artnr 772-260 Enr 12 747 96</p> 
<p><b>Påmatningsdon KNX/signal 7-ledare</b> Artnr 893-261 Enr 12 748 13</p>  <p>8</p>	<p><b>Avtappningsdon KNX 7-ledare</b> Artnr 893-262 Enr 12 748 14</p>  <p>9</p>	<p><b>Avtappningsdon Signal 7-ledare</b> Artnr 893-269 Enr 12 748 15</p>  <p>9</p>
<p><b>Ändavslut 2x1,5</b> Artnr 897-120 Enr 12 748 16</p>  <p>16</p>	<p><b>Flatkabel KNX/signal 2x1,5 HF</b> Artnr 897-121 Enr 12 748 32</p>  <p>13</p>	<p><b>Påmatningsdon KNX/signal</b> Artnr 893-121 Enr 12 748 08</p>  <p>14</p>
<p><b>Övriga KNX/signal-artiklar</b> <a href="http://www.wago.com/se">www.wago.com/se</a></p> 	<p><b>Avtappningsdon KNX/signal</b> Artnr 893-122 Enr 12 748 09</p>  <p>15</p>	<p>Komplett program Wago Winsta: <a href="https://www.wago.com/se/d/Info_60_458118">https://www.wago.com/se/d/Info_60_458118</a></p>



## WINSTA MIDI SNABBKOPPLINGSSYSTEM 3-POL OCH 5-POL KRAFT



<p><b>Kabel Hona-fri ände 3G1,5-2,5</b> Enr se tabell sid. 10-11</p> 	<p><b>Kabel Hona-hane 3G1,5-2,5</b> Enr se tabell sid. 10-11</p> 	<p><b>Kabel Hane-fri ände 3G1,5-2,5</b> Enr se tabell sid. 10-11</p> 	
<p><b>Kabel 3-pol hane-fri ände 3x1,5</b> Enr se tabell sid. 10-11</p> 	<p><b>Kabel 3-pol hane-fri ände 3x1,5</b> Enr se tabell sid. 10-11</p> 	<p><b>Kabel Hane till block 770-637</b> Enr se tabell sid. 10-11</p> 	
<p><b>3-pol F-block T 1in 2ut</b> Enr 12 747 37</p> 	<p><b>3-pol F-block T 1in 2ut</b> Enr 12 748 71</p> 	<p><b>3-pol F-block H 1in 3ut</b> Enr 12 747 33</p> 	<p><b>3-pol F-block 1in 5ut</b> Enr 12 747 34</p> 
<p><b>3-pol F-block Kron/Sensor se sid 12</b> Enr 12 747 78</p> 	<p><b>Linectdon 3-pol</b> Enr 12 747 91</p> 	<p><b>Montageplatta 3-pol</b> Enr 12 747 38</p> 	<p><b>Montageplatta 5-pol</b> Enr 12 747 39</p> 
<p><b>Kabel 5-pol hona-fri ände 5G1,5-2,5</b> Enr se tabell sid. 10-11</p> 	<p><b>Kabel 5-pol hona-hane 5G1,5-2,5</b> Enr se tabell sid. 10-11</p> 	<p><b>Kabel 5-pol hane-fri ände 5G1,5-2,5</b> Enr se tabell sid. 10-11</p> 	
<p><b>Kabel 5-pol hane-hona med fasväljare</b> Enr se tabell sid. 10-11</p> 	<p><b>5-pol F-block T 1/2</b> Enr 12 748 67</p> 	<p><b>5-pol F-block H 1/3</b> Enr 12 747 35</p> 	<p><b>5-pol Fasfördelningsdon 4x3-pol</b> Enr 12 748 72</p> 

# TILLBEHÖR MIDI 3-POL OCH 5-POL KRAFT



Andra längder / kabeltyper / färger på förfrågan.

<p><b>3-pol F-block T Chassi 2 lås</b> Artnr 770-606 Enr 12 747 32</p> 	<p><b>3-pol F-block h 1in 2ut</b> Artnr 770-635 Enr 12 748 71</p> 	<p><b>3-pol F-block H 1in 3ut</b> Artnr 770-607 Enr 12 747 33</p> 
<p><b>3-pol F-block T 3 lås</b> Artnr 770-615 Enr 12 747 37</p> 	<p><b>3-pol F-block 1in 5ut</b> Artnr 770-608 Enr 12 747 34</p> 	<p><b>Linectdon T-förgrening 3-pol</b> Artnr 770-6223 Enr 12 747 91</p> 
<p><b>3-pol F-block Kron/Sensor</b> Artnr 770-637 Enr 12 747 78 Se sid 13</p> 	<p><b>Hondon 3-pol med dragavl</b> Artnr 770-103 Enr 12 747 02</p> 	<p><b>Hondon 3-pol med dragavl</b> Artnr 770-113 Enr 12 747 05</p> 
<p><b>5-pol F-block T 1/2</b> Artnr 770-622 Enr 12 748 67</p> 	<p><b>5-pol F-block H 1in 3ut</b> Artnr 770-609 Enr 12 747 35</p> 	<p><b>5-pol Fasförd.don 4x3-pol</b> Artnr 770-640 Enr 12 748 72</p> 
<p><b>Hondon 5-pol med dragavl</b> Artnr 770-105 Enr 12 747 03</p> 	<p><b>Hondon 5-pol med dragavl</b> Artnr 770-115 Enr 12 747 06</p> 	<p><b>Låsning skarvat kablage</b> Artnr 770-101 Enr 12 747 01</p> 
<p><b>Montageplatta 3-pol/5-pol</b> Artnr 770-623 Enr 12 747 38 Artnr 770-625 Enr 12 747 39</p> 	<p><b>2-vägs vägguttag Winsta 3-pol</b> Artnr 51259721 Enr 12 749 72</p> 	<p><b>2-vägs vägguttag Winsta 5-pol</b> Artnr 51259723 Enr 12 749 73</p> 
<p><b>Vu Evoline Winsta 3-pol</b> Enr 12 750 54, 12 750 55</p> 	<p><b>Vu Evoline Winsta 3-pol</b> Enr 12 750 56, 12 750 57</p> 	<p><b>Vu Evoline Winsta 3-pol</b> Enr 12 750 58</p> 

# KABLAGE MIDI KRAFT 3-POL & 5-POL 1,5mm<sup>2</sup> HF



Andra längder / kabeltyper / färger på förfrågan.

	Enr	Artnr	Typ
<b>hona-hane 3G1,5mm<sup>2</sup></b>			
	1274501	771-9993/016-101	3G1,5mm <sup>2</sup> 1 meter hona-hane svart
	1274503	771-9993/016-201	3G1,5mm <sup>2</sup> 2 meter hona-hane svart
	1274505	771-9993/016-301	3G1,5mm <sup>2</sup> 3 meter hona-hane svart
	1274509	771-9993/016-501	3G1,5mm <sup>2</sup> 5 meter hona-hane svart
	1274513	771-9993/016-701	3G1,5mm <sup>2</sup> 7 meter hona-hane svart
<b>hona-fri ände 3G1,5mm<sup>2</sup></b>			
	1274533	771-9993/116-101	3G1,5mm <sup>2</sup> 1 meter hona-fri ände svart
	1274535	771-9993/116-201	3G1,5mm <sup>2</sup> 2 meter hona-fri ände svart
	1274537	771-9993/116-301	3G1,5mm <sup>2</sup> 3 meter hona-fri ände svart
	1274541	771-9993/116-501	3G1,5mm <sup>2</sup> 5 meter hona-fri ände svart
	1274545	771-9993/116-701	3G1,5mm <sup>2</sup> 7 meter hona-fri ände svart
<b>hane-fri ände 3G1,5mm<sup>2</sup></b>			
	1274565	771-9993/216-101	3G1,5mm <sup>2</sup> 1 meter hane-fri ände svart
	1274567	771-9993/216-201	3G1,5mm <sup>2</sup> 2 meter hane-fri ände svart
	1274569	771-9993/216-301	3G1,5mm <sup>2</sup> 3 meter hane-fri ände svart
	1274573	771-9993/216-501	3G1,5mm <sup>2</sup> 5 meter hane-fri ände svart
	1274577	771-9993/216-701	3G1,5mm <sup>2</sup> 7 meter hane-fri ände svart
<b>hona-hane 5G1,5mm<sup>2</sup></b>			
	1274600	771-9995/016-101	5G1,5mm <sup>2</sup> 1 meter hona/hane svart
	1274602	771-9995/016-201	5G1,5mm <sup>2</sup> 2 meter hona/hane svart
	1274604	771-9995/016-301	5G1,5mm <sup>2</sup> 3 meter hona/hane svart
	1274608	771-9995/016-501	5G1,5mm <sup>2</sup> 5 meter hona/hane svart
	1274612	771-9995/016-701	5G1,5mm <sup>2</sup> 7 meter hona/hane svart
<b>hona-fri ände 5G1,5mm<sup>2</sup></b>			
	1274632	771-9995/116-101	5G1,5mm <sup>2</sup> 1 meter hona-fri ände svart
	1274634	771-9995/116-201	5G1,5mm <sup>2</sup> 2 meter hona-fri ände svart
	1274636	771-9995/116-301	5G1,5mm <sup>2</sup> 3 meter hona-fri ände svart
	1274640	771-9995/116-501	5G1,5mm <sup>2</sup> 5 meter hona-fri ände svart
	1274644	771-9995/116-701	5G1,5mm <sup>2</sup> 7 meter hona-fri ände svart
<b>hane-fri ände 5G1,5mm<sup>2</sup></b>			
	1274664	771-9995/216-101	5G1,5mm <sup>2</sup> 1 meter hane-fri ände svart
	1274666	771-9995/216-201	5G1,5mm <sup>2</sup> 2 meter hane-fri ände svart
	1274668	771-9995/216-301	5G1,5mm <sup>2</sup> 3 meter hane-fri ände svart
	1274672	771-9995/216-501	5G1,5mm <sup>2</sup> 5 meter hane-fri ände svart
	1274676	771-9995/216-701	5G1,5mm <sup>2</sup> 7 meter hane-fri ände svart

Hona



Hane



# KABLAGE MIDI KRAFT 3-POL & 5-POL 2,5mm<sup>2</sup> HF



Andra längder / kabeltyper / färger på förfrågan.

	Enr	Artnr	Typ
<b>hona-hane 3G2,5mm<sup>2</sup></b>			
	1274517	771-9993/017-101	3G2,5mm <sup>2</sup> 1 meter hona-hane svart
	1274519	771-9993/017-201	3G2,5mm <sup>2</sup> 2 meter hona-hane svart
	1274521	771-9993/017-301	3G2,5mm <sup>2</sup> 3 meter hona-hane svart
	1274525	771-9993/017-501	3G2,5mm <sup>2</sup> 5 meter hona-hane svart
	1274529	771-9993/017-701	3G2,5mm <sup>2</sup> 7 meter hona-hane svart
<b>hona-fri ände 3G2,5mm<sup>2</sup></b>			
	1274549	771-9993/117-101	3G2,5mm <sup>2</sup> 1 meter hona-fri ände svart
	1274551	771-9993/117-201	3G2,5mm <sup>2</sup> 2 meter hona-fri ände svart
	1274553	771-9993/117-301	3G2,5mm <sup>2</sup> 3 meter hona-fri ände svart
	1274557	771-9993/117-501	3G2,5mm <sup>2</sup> 5 meter hona-fri ände svart
	1274561	771-9993/117-701	3G2,5mm <sup>2</sup> 7 meter hona-fri ände svart
<b>hane-fri ände 3G2,5mm<sup>2</sup></b>			
	1274581	771-9993/217-101	3G2,5mm <sup>2</sup> 1 meter hane-fri ände svart
	1274583	771-9993/217-201	3G2,5mm <sup>2</sup> 2 meter hane-fri ände svart
	1274585	771-9993/217-301	3G2,5mm <sup>2</sup> 3 meter hane-fri ände svart
	1274589	771-9993/217-501	3G2,5mm <sup>2</sup> 5 meter hane-fri ände svart
	1274593	771-9993/217-701	3G2,5mm <sup>2</sup> 7 meter hane-fri ände svart
<b>hona-hane 5G2,5mm<sup>2</sup></b>			
	1274616	771-9995/017-101	5G2,5mm <sup>2</sup> 1 meter hona/hane svart
	1274618	771-9995/017-201	5G2,5mm <sup>2</sup> 2 meter hona/hane svart
	1274620	771-9995/017-301	5G2,5mm <sup>2</sup> 3 meter hona/hane svart
	1274624	771-9995/017-501	5G2,5mm <sup>2</sup> 5 meter hona/hane svart
	1274628	771-9995/017-701	5G2,5mm <sup>2</sup> 7 meter hona/hane svart
<b>hona-fri ände 5G2,5mm<sup>2</sup></b>			
	1274648	771-9995/117-101	5G2,5mm <sup>2</sup> 1 meter hona-fri ände svart
	1274650	771-9995/117-201	5G2,5mm <sup>2</sup> 2 meter hona-fri ände svart
	1274652	771-9995/117-301	5G2,5mm <sup>2</sup> 3 meter hona-fri ände svart
	1274656	771-9995/117-501	5G2,5mm <sup>2</sup> 5 meter hona-fri ände svart
	1274660	771-9995/117-701	5G2,5mm <sup>2</sup> 7 meter hona-fri ände svart
<b>hane-fri ände 5G2,5mm<sup>2</sup></b>			
	1274680	771-9995/217-101	5G2,5mm <sup>2</sup> 1 meter hane-fri ände svart
	1274682	771-9995/217-201	5G2,5mm <sup>2</sup> 2 meter hane-fri ände svart
	1274684	771-9995/217-301	5G2,5mm <sup>2</sup> 3 meter hane-fri ände svart
	1274688	771-9995/217-501	5G2,5mm <sup>2</sup> 5 meter hane-fri ände svart
	1274692	771-9995/217-701	5G2,5mm <sup>2</sup> 7 meter hane-fri ände svart
<b>hona-hane med fasväljare på avtappning 3-pol 5G2,5mm<sup>2</sup></b>			
	1275059	771-8965/017-201	5G2,5mm <sup>2</sup> 2 meter fasväljare svart

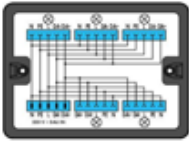
	Enr	Artnr	Typ
<b>Dali 5-pol</b>			
	12 749 91	899-631/313-000	Fördelningsbox 5-pol Dali 1IN 5UT B: 190 H: 145 D: 30
<b>Kraft 3-pol</b>			
	12 747 74	899-631/104-000	Fördelningsbox 3-pol 230v 1IN 7UT B: 190 H: 145 D: 30
<b>Kraft 5-pol till 3-pol</b>			
	12 747 73	899-631/100-000	Fördelningsbox 5-pol 1IN 1UT, 3-pol 6UT B: 190 H: 145 D: 30

## FÖRDELARE SENSOR OCH BRYTARFUNKTION

3-pol F-block Kron/Sensor  
Artnr 770-637 Enr 12 747 78

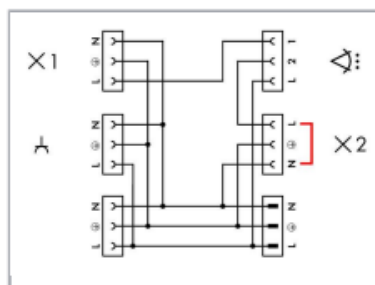



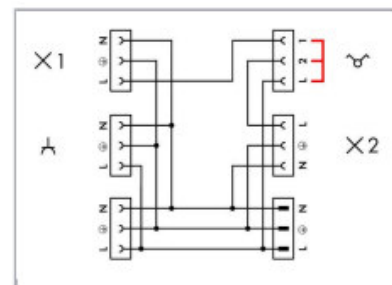

3-pol F-block Sensor



3-pol F-block Kron

## SPECIALKABLAGE HF

Andra längder / kabeltyper / färger på förfrågan.

	Enr	Artnr	Typ
<b>hane-fri ände 3x1,5mm<sup>2</sup></b>			
	1275027	771-9973/216-104	1m 3-pol hane brun (svart,blå,brun)
	1275028	771-9973/216-504	5m 3-pol hane brun (svart,blå,brun)
<b>hane-fri ände 3x1,5mm<sup>2</sup></b>			
	1275000	771-9973/216-105	1m 3-pol hane brun (svart,grå,brun)
	1275002	771-9973/216-305	3m 3-pol hane brun (svart,grå,brun)
	1275003	771-9973/216-505	5m 3-pol hane brun (svart,grå,brun)
<b>hona-fri ände 4x1,5mm<sup>2</sup></b>			
	1275029	771-9994/116-203	2m 4-pol hona grå
	1275030	771-9994/116-503	5m 4-pol hona grå
<b>hane-fri ände 4x1,5mm<sup>2</sup></b>			
	1275031	771-9994/216-203	2m 4-pol hane grå
	1275011	771-9994/216-303	3m 4-pol hane grå
	1275032	771-9994/216-503	5m 4-pol hane grå
<b>hane-fri ände 3x1,5 kablage för sensorlösning</b>			
	1275052	771-5001/131-000	3x1,5mm <sup>2</sup> 3 meter hane-fri ände svart tillsammans med f-block 770-637

# HOTELLRUMSLÖSNINGAR

Pressa ner arbetstimmarna med våra smarta hotellrumslösningar.

Tillsammans med våra anpassningsbara distributionsboxar och vår projektavdelning så löser vi kundspecifika önskemål och kan ta fram boxar och plintrader som passar perfekt till hotellrum.

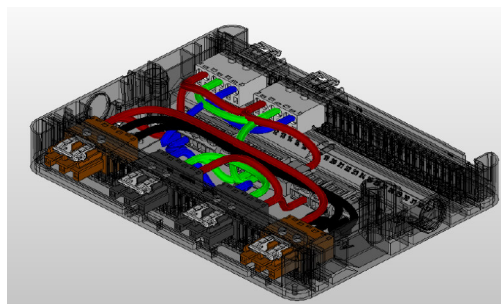
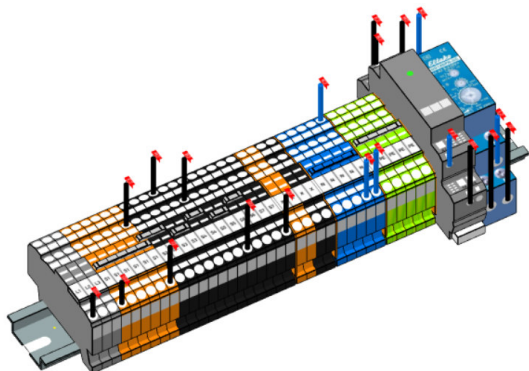

## WINSTA® DISTRIBUTIONSBOX

Anpassningsbar för projekt.

Typexempel på projektanpassade distributionsboxar

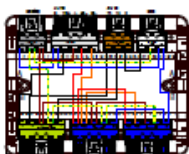

**Klassrum**  
Sammankoppling av belysning, tryckknappar och sensorer från flertal förekommande fabrikat.

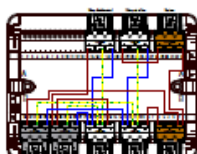

**Hotell**  
Fördelning av styrd kraft från nyckelbrytare och direktkraft till bl.a. uttag och belysning. Placering ex. bakom sänggavel.

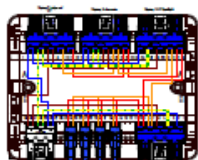

**Sjukhus**  
Sammankoppling kraft + DALI till belysning, knappar, vårdpaneler, sensorer i vård och mötesrum.

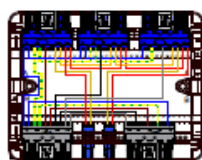

**Kontor**  
Fördelning av 1-fas eller 3-fas kraft + DALI-sensorer i korridor, kontorsrum, mötesrum och öppna ytor.

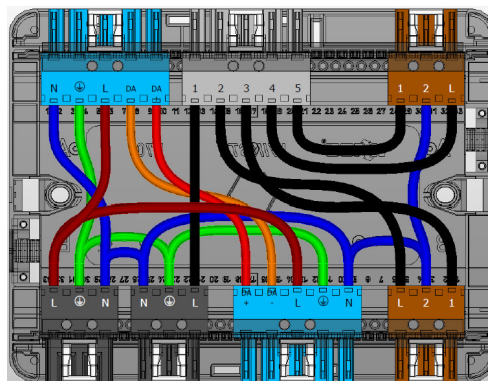
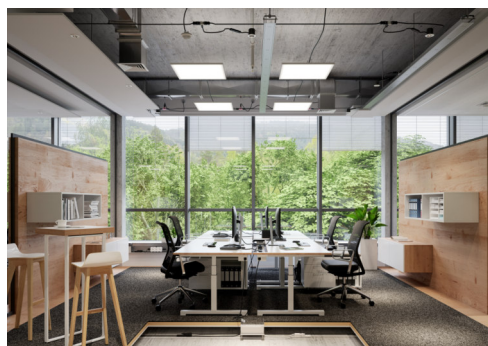



#### Flatkabel 16mm<sup>2</sup> Halogenfri

Artnr 897-1652 Enr 1275007

#### Ändavslut

Artnr 897-1650 Enr 1275008

#### Påmatningsmodul 1x16mm<sup>2</sup>

Artnr 895-1651 Enr 1275009

#### Avtappningsmodul 2x6mm<sup>2</sup>

Artnr 895-1652 Enr 1275010



### Fördelar med WAGO Flatkabel:

- Med 16mm<sup>2</sup> flatkabel slipper du separata ledningar mellan laddboxarna eller dosorna, och spar väldigt mycket installationstid.
- Kostnadsbesparande installation och otroligt enkelt att komplettera med nya laddpunkter i ett senare skede.
- Kompatibelt med flera olika typer av laddboxar.
- Lastfördelning och kommunikation mellan laddare kan gå via flatkabeln.
- Systemet har kapslingsklass IP65 och är UV-beständigt.

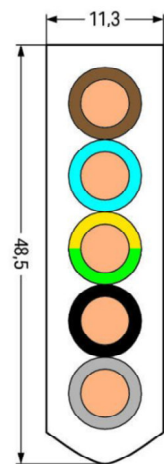

### Effektvakt & Energiövervakning

Med vårt kraftfulla 750-system har vi även lösningar som kan övervaka anläggningens energiförbrukning och kontrollera samt balansera hur mycket ström som görs tillgänglig för laddning.

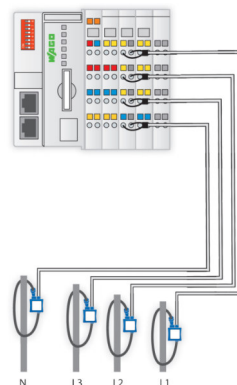

### Tillägg

Klammer till flatkabel JR Flat (1504819)

Förskruvning till påmatningsmodul, 1xM40

Förskruvning till avtappningsmodul, 2xM25



## KONTAKTPERSONER

Här hittar du dina kontakter vid WAGO Sverige

**WAGO Sverige AB**  
Adolfsbergsvägen 31  
168 67 Bromma  
Tel: 08-584 106 80

[Kontakta oss](#)



**Christer Nyh**

Projektservice - Snabbkopplingsystem och fastighetsautomation  
Mobil: 070-668 11 77  
christer.nyh@wago.com



**Daniel Markus**

Projektservice - Snabbkopplingsystem och fastighetsautomation  
Mobil: 070-668 82 61  
daniel.markus@wago.com

Komplett program Wago Winsta:

[https://www.wago.com/se/d/info\\_60458118](https://www.wago.com/se/d/info_60458118)

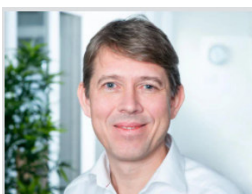

**Niklas Persson**

Försäljningschef  
Fastighet-/Projekt  
Mobil: [+46 \(0\)70 668 81 68](tel:+460706688168)

> [Skicka ett mail](#)



**Tomas Olsson**

Säljare Fastighet-/Projekt Öst  
Mobil: +46 (0)70 668 68 78

> [Skicka ett mail](#)



**Peter Söderstedt**

Säljare Fastighet-/Projekt Väst/Syd  
Mobil: +46 (0)70 668 84 76

> [Skicka ett mail](#)



**Patric Sandberg**

Säljare AUTOEM /Fastighet-/Projekt Norr  
Mobil: +46 (0)70 668 80 15

> [Skicka ett mail](#)

### WAGO Sverige AB

Box 11127  
161 11 BROMMA  
Besöksadress: Adolfsbergsv. 31  
[info.se@wago.com](mailto:info.se@wago.com)  
[www.wago.se](http://www.wago.se)  
Order/Innesälj +46 (0)8-584 106 80

WAGO är ett registrerat varumärke som tillhör WAGO Verwaltungsgesellschaft mbH

\*Copyright - WAGO Kontakttechnik GmbH & Co. KG - Alla rättigheter reserverade. Innehållet och strukturen på WAGO webbplatser, kataloger, videor och andra WAGO medier är föremål för upphovsrätt. Distribution eller modifiering av innehållet i dessa sidor och videor är förbjuden. Vidare kan innehållet varken kopieras eller göras tillgängliga för tredje part för kommersiella ändamål. Upphovsrätten gäller även för bilder och videoklipp som WAGO Kontakttechnik GmbH & Co. KG lämnats av tredje part.